

INSPIRON™

PANDUAN PEMASANGAN



YOURS IS HERE



INSPIRON™

PANDUAN PEMASANGAN

Model P03T

Tipe P03T001

Catatan, Perhatian, dan Peringatan

-  **CATATAN:** CATATAN menunjukkan informasi penting yang membantu Anda mengoptimalkan penggunaan komputer Anda.
-  **PERHATIAN:** PERHATIAN menunjukkan kerusakan potensial pada perangkat keras atau kehilangan data yang mungkin terjadi dan memberitahukan Anda cara menghindari masalah tersebut.
-  **PERINGATAN:** PERINGATAN menunjukkan potensi terjadinya kerusakan properti, cedera pada seseorang, atau kematian.

Jika Anda membeli komputer Dell™ n Series, semua referensi dalam dokumen ini mengenai sistem pengoperasian Microsoft® Windows® menjadi tidak berlaku.

Informasi di dalam dokumen ini dapat diubah tanpa pemberitahuan sebelumnya.

© 2009 Dell Inc. Hak cipta dilindungi undang-undang.

Dilarang keras memperbanyak material ini dalam cara apa pun tanpa izin tertulis Dell Inc.

Merek dagang yang digunakan dalam teks ini: *Dell*, logo *DELL*, *YOURS IS HERE*, *Dell On Call*, dan *DellConnect* merupakan merek dagang Dell Inc.; *Intel*, *Celeron*, dan *Pentium* merupakan merek dagang terdaftar Intel Corporation di AS dan negara lainnya; *Microsoft*, *Windows*, *Windows Vista*, dan logo tombol start *Windows Vista* merupakan merek dagang atau merek dagang terdaftar Microsoft Corporation di AS dan/atau negara lainnya; *Bluetooth* merupakan merek dagang terdaftar yang dimiliki oleh Bluetooth SIG, Inc. dan digunakan oleh Dell dengan lisensi.

Merek dagang lain dan nama dagang yang mungkin digunakan dalam dokumen ini mengacu ke entitas yang mengaku memiliki merek dan nama produk mereka. Dell Inc. tidak mengklaim kepemilikan dari merek dagang dan nama dagang selain miliknya sendiri.

Daftar Isi

Memasang Laptop Inspiron Anda.....	5	Kontrol Media.....	26
Sebelum Memasang Komputer Anda	5	Fitur Display.....	28
Menyambungkan adaptor AC	6	Melepaskan dan Memasang Kembali Baterai	30
Menyambungkan Kabel Jaringan (Opsional)	7	Fitur Perangkat Lunak	32
Menekan Tombol Daya	8	Dell Dock	35
Mengatur Microsoft Windows	9	Menyelesaikan Masalah.....	36
Memasang SIM (Opsional)	10	Kode Bip	36
Mengaktifkan atau Menonaktifkan Nirkabel (Opsional)	12	Masalah Jaringan	37
Menyambungkan ke Internet (Opsional)...	14	Masalah Daya	38
Menggunakan Laptop Inspiron Anda.....	18	Masalah Memori	40
Fitur Sisi Kanan	18	Masalah Penguncian dan Perangkat Lunak	40
Fitur Sisi Kiri.....	20	Menggunakan Peralatan Pendukung.....	43
Fitur Dasar Komputer	22	Pusat Dukungan Dell.....	43
Gerakan (Gesture) pada Panel Sentuh	24	Pesan Sistem	44

Daftar Isi

Penelusuran Kesalahan Perangkat Keras.....	45	Sebelum Menghubungi Dell	60
Diagnostik Dell	45	Menghubungi Dell	61
Memulihkan Sistem Pengoperasian Anda.....	49	Mencari Informasi Tambahan dan Bantuan.....	63
Pemulihan Sistem	50	Spesifikasi Dasar.....	66
Pemulihan Profil Pabrik Dell.....	51	Lampiran	71
Penginstalan Ulang Sistem Pengoperasian.....	53	Pemberitahuan Produk Macrovision	71
Mendapatkan Bantuan	55	Informasi NOM, atau Standar Resmi Meksiko (hanya untuk Meksiko).....	72
Dukungan Teknis dan Layanan Pelanggan.....	56	Indeks	73
DellConnect	56		
Layanan Online	57		
Layanan Status Pemesanan Otomatis.....	58		
Informasi Produk.....	58		
Mengembalikan Komponen untuk Reparasi Sesuai Garansi atau untuk Pengembalian Uang.....	59		

Memasang Laptop Inspiron Anda

Bagian ini menyediakan informasi tentang cara memasang laptop Inspiron™ 11.

Sebelum Memasang Komputer Anda

Saat memilih lokasi untuk komputer Anda, pastikan konektor listrik dapat dijangkau dengan mudah, tersedia ventilasi yang cukup, dan komputer ditempatkan di permukaan yang datar.

Laptop Inspiron Anda dapat mengalami pemanasan berlebih jika aliran udara di sekeliling laptop terbatas. Untuk mencegah pemanasan berlebih, pastikan ada jarak sekitar 10,2 cm (4 inci) di belakang komputer dan minimal 5,1 cm (2 inci) pada sisi-sisi lainnya. Anda tidak boleh meletakkan komputer di tempat yang tertutup, seperti di dalam lemari atau laci saat komputer dinyalakan.

 **PERINGATAN:** Jangan sampai ada benda yang menyumbat, masuk ke dalam ventilasi udara atau ada debu yang menumpuk dalam ventilasi udara. Jangan simpan komputer Dell™ Anda di lingkungan dengan aliran udara minim, seperti tas kerja yang tertutup saat masih menyala. Aliran udara yang terbatas dapat merusak komputer atau menimbulkan kebakaran. Komputer mengaktifkan kipas saat komputer menjadi panas. Bunyi berisik kipas merupakan hal yang normal dan bukan mengindikasikan adanya masalah pada kipas atau komputer.

 **PERHATIAN:** Meletakkan atau menumpuk benda-benda berat dan tajam di atas komputer dapat menyebabkan kerusakan permanen pada komputer.

Menyambungkan adaptor AC

Sambungkan adaptor AC ke komputer dan kemudian masukkan ke outlet listrik atau protektor daya.



PERINGATAN: Adaptor AC dapat digunakan dengan outlet listrik di seluruh dunia. Namun, konektor daya dan soket ekstensi mungkin berbeda-beda di beberapa negara. Menggunakan kabel yang tidak kompatibel atau menyambungkan kabel ke soket ekstensi atau outlet listrik secara tidak tepat dapat menyebabkan kebakaran atau kerusakan permanen pada komputer Anda.

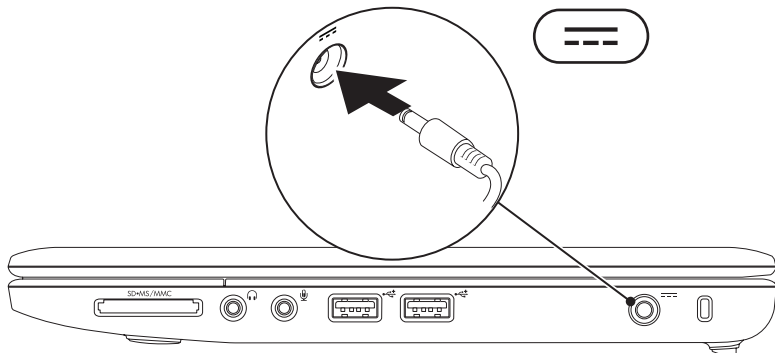

Menyambungkan Kabel Jaringan (Opsional)

Untuk menggunakan koneksi jaringan kabel, sambungkan kabel jaringan.

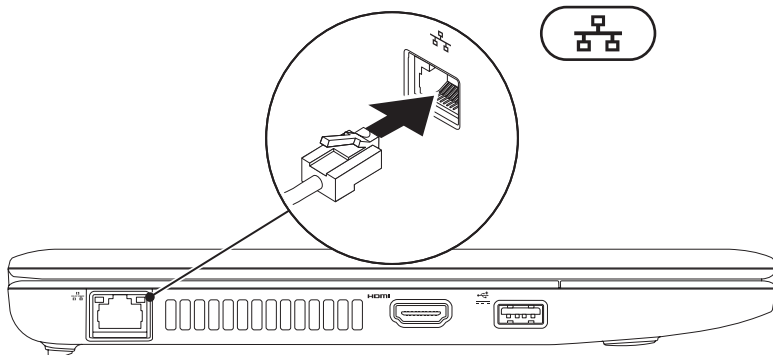

Menekan Tombol Daya

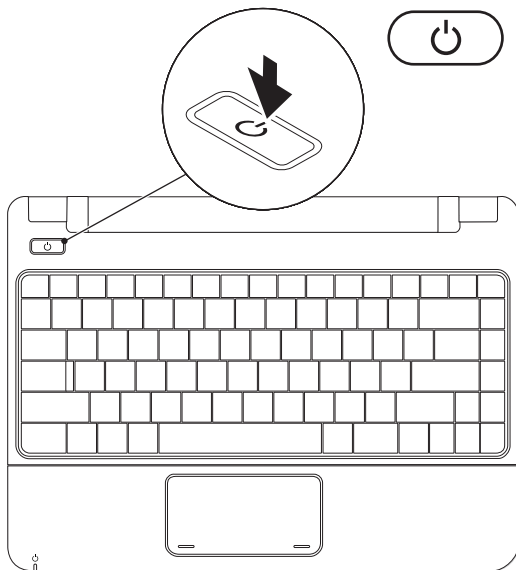

Mengatur Microsoft Windows

Komputer Dell Anda dilengkapi dengan sistem pengoperasian Microsoft Windows. Saat mengatur Windows untuk pertama kalinya, ikuti instruksi pada layar. Tahapan ini harus dilakukan dan mungkin membutuhkan waktu beberapa saat hingga selesai. Layar pengaturan Windows akan menuntun Anda melewati beberapa prosedur, termasuk menerima perjanjian lisensi, mengatur preferensi, dan mengatur koneksi Internet.

 **PERHATIAN:** Proses pengaturan sistem pengoperasian tidak boleh dihentikan. Jika dihentikan, komputer Anda akan menjadi tidak dapat digunakan dan Anda harus menginstal kembali sistem pengoperasian.

 **CATATAN:** Untuk performa komputer yang optimal, Anda disarankan mendownload dan menginstal BIOS dan driver terbaru untuk komputer Anda yang tersedia di situs web Dukungan Dell pada support.dell.com.

Memasang SIM (Opsional)

Memasang kartu Subscriber Identity Module (SIM) memungkinkan Anda untuk menjelajahi Internet, memeriksa e-mail, and menyambung ke Virtual Private Network. Untuk mengakses fitur ini, Anda harus berada di dalam jaringan penyedia layanan selular Anda.

CATATAN: Anda tidak perlu memasang SIM jika Anda menggunakan kartu EVDO untuk mengakses Internet.

1 tempat baterai

2 kartu SIM

3 slot kartu SIM

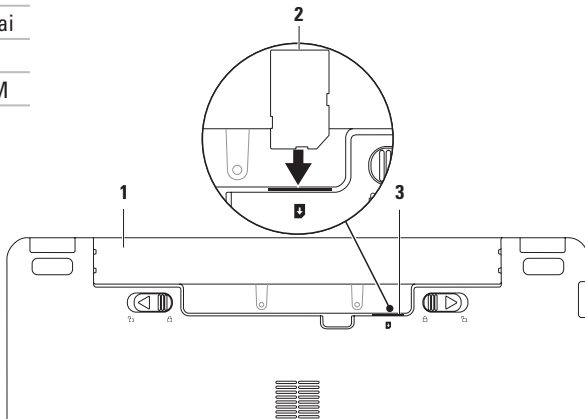

Untuk memasang SIM:

1. Matikan komputer Anda.
2. Lepaskan baterai (lihat "Melepaskan dan Memasang Kembali Baterai" pada halaman 30).
3. Di tempat baterai, masukkan SIM ke dalam slot kartu SIM.
4. Pasang kembali baterai (lihat "Melepaskan dan Memasang Kembali Baterai" pada halaman 30).
5. Nyalakan komputer.

Untuk melepaskan SIM, tekan dan keluarkan SIM.

Mengaktifkan atau Menonaktifkan Nirkabel (Opsional)

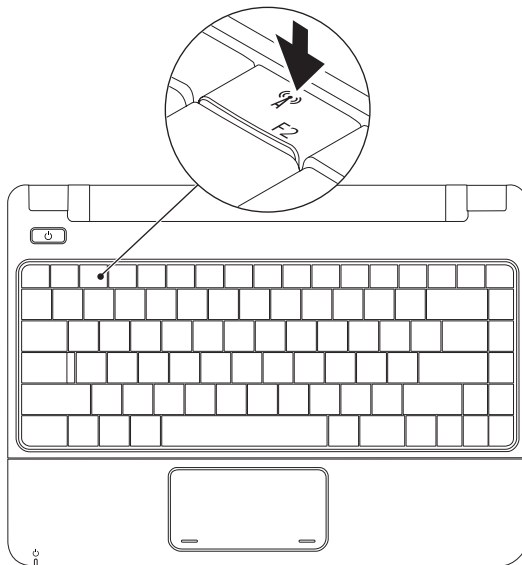

Untuk mengaktifkan nirkabel:

1. Pastikan bahwa komputer telah dinyalakan.
2. Tekan tombol nirkabel  pada keyboard.
Kotak dialog **Kontrol Radio Nirkabel** akan muncul.
3. Pilih pilihan yang ingin Anda jalankan.
4. Klik **OK**.

Untuk menonaktifkan nirkabel:

1. Tekan tombol nirkabel  pada keyboard.
Kotak dialog **Kontrol Radio Nirkabel**.
2. Hapus pilihan yang ingin Anda batalkan.
3. Klik **OK**.

 **CATATAN:** Tombol **Aktifkan Mode Penerbangan** memungkinkan Anda untuk mematikan dengan cepat seluruh radio nirkabel Anda (Bluetooth, Mobile Broadband, dan GPS), misalnya, saat Anda diminta untuk menonaktifkan semua radio nirkabel saat berada di pesawat udara.

Menyambungkan ke Internet (Opsional)

Untuk tersambung ke internet, Anda membutuhkan modem eksternal atau koneksi jaringan dan penyedia layanan internet (ISP).

Jika modem USB eksternal atau adaptor WLAN tidak menjadi bagian dari pesanan awal Anda, Anda dapat membeli komponen ini dari situs web Dell pada www.dell.com.

Mengatur Koneksi Kabel

- Jika Anda menggunakan koneksi dial-up, sambungkan jalur telepon ke modem USB eksternal opsional dan ke soket telepon sebelum Anda mengatur koneksi internet.
- Jika Anda menggunakan DSL atau koneksi modem satelit/kabel, hubungi ISP atau layanan telepon selular Anda untuk instruksi pemasangan.

Untuk menyelesaikan pengaturan koneksi Internet kabel Anda, ikuti instruksi pada "Mengatur Koneksi Internet Anda" pada halaman 16.

Mengatur Koneksi Nirkabel

Sebelum Anda dapat menggunakan koneksi internet nirkabel, Anda harus menyambungkan router nirkabel Anda.

Untuk mengatur koneksi Anda ke router nirkabel:

Windows Vista®

1. Pastikan bahwa nirkabel diaktifkan pada komputer Anda (lihat "Mengaktifkan atau Menonaktifkan Nirkabel" pada halaman 12).
2. Simpan dan tutup semua file yang terbuka, dan tutup semua program.
3. Klik **Start**  → **Connect To**.
4. Ikuti instruksi pada layar untuk menyelesaikan pengaturan.

Windows® 7

1. Pastikan bahwa nirkabel diaktifkan pada komputer Anda (lihat "Mengaktifkan atau Menonaktifkan Nirkabel" pada halaman 12).
2. Simpan dan tutup semua file yang terbuka, dan tutup semua program.
3. Klik **Start**  → **Control Panel** → **Network and Sharing Center** → **Connect to a network**.
4. Ikuti instruksi pada layar untuk menyelesaikan pengaturan.

Memasang Laptop Inspiron Anda

Mengatur Koneksi Internet Anda

ISP dan penawaran ISP berbeda-beda di setiap negara. Hubungi ISP Anda untuk penawaran yang tersedia di negara Anda.

Jika Anda tidak dapat terkoneksi ke internet, namun sebelumnya berhasil melakukan koneksi, ISP mungkin sedang bermasalah. Hubungi ISP Anda untuk memeriksa status layanan, atau coba lakukan koneksi lagi nanti.

Siapkan informasi ISP Anda. Jika Anda tidak memiliki ISP, wizard **Connect to the Internet** dapat membantu Anda mendapatkan sebuah ISP.

Windows Vista®

 **CATATAN:** Instruksi berikut berlaku untuk tampilan standar Windows, jadi instruksi tersebut mungkin tidak berlaku jika Anda mengatur komputer ke tampilan Windows Classic.

1. Simpan dan tutup semua file yang terbuka, dan tutup semua program.
2. Klik **Start**  → **Control Panel**.
3. Klik **Network and Internet** → **Network and Sharing Center** → **Set up a connection or Network** → **Connect to the Internet**.

Jendela **Connect to the Internet** akan muncul.

 **CATATAN:** Jika Anda tidak tahu tipe koneksi mana yang harus dipilih, klik **Help me choose** atau hubungi ISP Anda.

4. Ikuti instruksi pada layar dan gunakan informasi pengaturan yang disediakan oleh ISP Anda untuk menyelesaikan pengaturan.

Windows® 7

1. Simpan dan tutup semua file yang terbuka, dan tutup semua program.
2. Klik **Start**  → **Control Panel** → **Network and Sharing Center** → **Set up a new connection or network** → **Connect to the Internet**.

Jendela **Connect to the Internet** akan muncul.

-  **CATATAN:** Jika Anda tidak tahu tipe koneksi mana yang harus dipilih, klik **Help me choose** atau hubungi ISP Anda.
3. Ikuti instruksi pada layar dan gunakan informasi pengaturan yang disediakan oleh ISP Anda untuk menyelesaikan pengaturan.

Menggunakan Laptop Inspiron Anda

Bagian ini memberikan informasi mengenai fitur yang tersedia pada laptop Inspiron 11 Anda.

Fitur Sisi Kanan

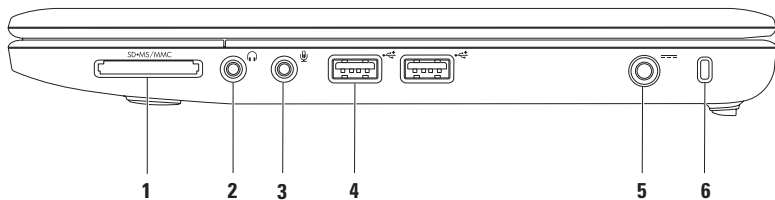



-
- 1  **Pembaca Kartu Media 3-in-1** — Menawarkan cara yang cepat dan nyaman untuk menampilkan dan berbagi foto digital, musik, video, dan dokumen yang disimpan dalam kartu memori digital berikut:

- Kartu memori Secure Digital (SD)
- Memory Stick
- Kartu Secure Digital High Capacity (SDHC)
- Memory Stick PRO
- Kartu Multi Media (MMC/MMC+)

-
- 2  **Konektor Audio output/Headphone** — Menyambungkan ke satu pasang headphone, atau mengirimkan audio ke speaker listrik atau sound system.

-
- 3  **Konektor Audio input/Mikrofon** — Menyambungkan ke mikrofon atau sinyal input untuk penggunaan dengan program audio.

-
- 4  **Konektor USB 2.0 (2)** — Menyambungkan ke perangkat USB, seperti mouse, keyboard, printer, drive eksternal, atau pemutar MP3.

-
- 5  **Konektor adaptor AC** — Menyambungkan ke adaptor AC untuk menghidupkan komputer dan mengisi baterai.

-
- 6 **Slot kabel sekuriti** — Menyambungkan perangkat anti pencurian yang dijual di pasaran ke komputer.

CATATAN: Sebelum Anda membeli perangkat anti pencurian, pastikan perangkat dapat digunakan dengan slot kabel sekuriti pada komputer Anda.

Fitur Sisi Kiri

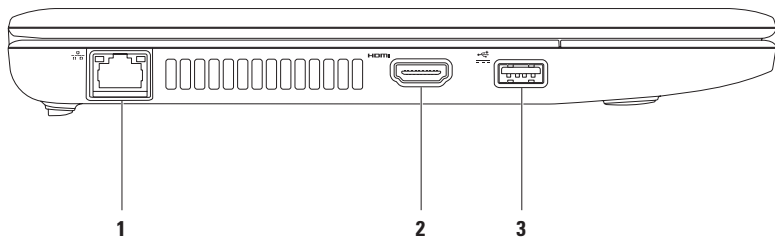



-
-  **Konektor jaringan** — Menyambungkan komputer Anda ke jaringan atau perangkat broadband jika Anda menggunakan jaringan kabel. Dua lampu di samping konektor mengindikasikan status dan aktivitas untuk koneksi jaringan kabel.

 -  **Konektor HDMI** — Menyambungkan ke TV untuk sinyal video dan audio 5.1.
CATATAN: Jika digunakan dengan monitor, hanya sinyal video yang terbaca.

 -  **Konektor USB Daya** — Menyambungkan ke perangkat USB yang meminta daya lebih seperti printer dan scanner kode bar tertentu. Konektor ini mendukung pemuatan arus hingga 2 A.
-

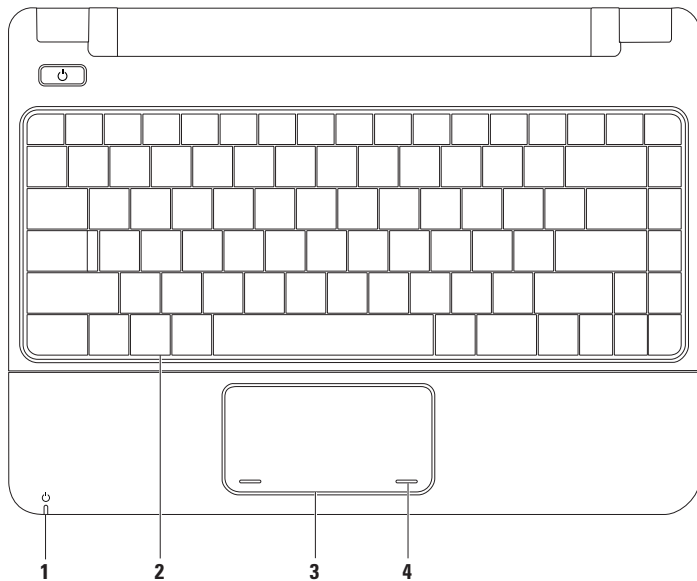
Fitur Dasar Komputer



- 1  **Lampu indikator Daya/Baterai** — Lampu mengindikasikan status berikut saat komputer dinyalakan menggunakan adaptor AC atau baterai.

	Status lampu indikator	Status komputer	Level pengisian baterai
Adaptor AC	Putih solid	aktif tidak aktif/hibernasi	mengisi <90%
	Putih menyala padam	standby tidak aktif/hibernasi	mengisi >90%
	Baterai	Putih solid	aktif
Putih menyala		standby	>=10%
Kuning solid		aktif/standby	<10%
padam		tidak aktif/hibernasi	tidak tersedia

CATATAN: Baterai akan terisi jika komputer dinyalakan menggunakan adaptor AC.

- 2 **Keyboard** — Untuk informasi lebih lanjut tentang keyboard, lihat *Dell Technology Guide* di hard drive Anda atau di situs web Dukungan Dell pada support.dell.com/manuals.
- 3 **Panel sentuh** — Menyediakan fungsi seperti mouse untuk memindahkan kursor, menarik atau memindahkan butir pilihan, dan klik kiri dengan menekan permukaan. Untuk informasi lebih lanjut, lihat "Gerakan (Gesture) pada Panel Sentuh" di halaman 24.
- 4 **Tombol panel sentuh (2)** — Menyediakan fungsi klik kiri dan klik kanan seperti pada mouse.

Gerakan (Gesture) pada Panel Sentuh

Fitur Gulir

Memungkinkan Anda untuk menggulirkan konten. Fitur gulir mencakup:

Gulir Tradisional – Memungkinkan Anda untuk menggulir ke atas dan bawah, atau kanan dan kiri.

Untuk menggulir ke atas dan bawah:

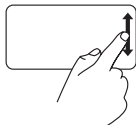

Gerakkan satu jari ke atas atau ke bawah dalam zona gulir vertikal (bagian paling kanan dari panel sentuh) untuk menggulir ke atas atau ke bawah pada jendela aktif.

Untuk menggulir ke kanan dan kiri:

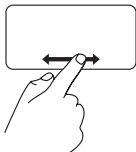

Gerakkan satu jari ke kanan atau ke kiri dalam zona gulir horizontal (bagian paling bawah dari panel sentuh) untuk menggulir ke kanan atau ke kiri pada jendela aktif.

Zoom

Memungkinkan Anda untuk memperbesar atau memperkecil tampilan konten layar. Fitur zoom meliputi:

Fitur Pinch (Jepit) – Memungkinkan Anda untuk memperbesar (zoom in) dan memperkecil (zoom out) dengan melebarkan dua jari atau dengan menyatukan dua jari pada panel sentuh.

Untuk memperbesar:

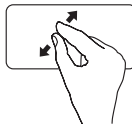

Pisahkan dua jari untuk memperbesar tampilan jendela aktif.

Untuk memperkecil:

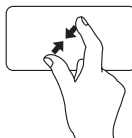

Satukan dua jari untuk memperkecil tampilan jendela aktif.

Putar

Memungkinkan Anda untuk memutar konten aktif pada layar. Fitur putar meliputi:

Fitur Twist – Memungkinkan Anda untuk memutar konten aktif sejauh 90° menggunakan dua jari; satu jari berfungsi sebagai jangkar dan jari lainnya memutar.

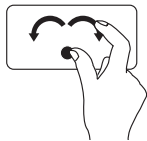

Tahan ibu jari pada posisinya, gerakkan jari telunjuk dengan membentuk lengkungan ke kanan atau ke kiri untuk memutar sejauh 90° ke kanan atau ke kiri.

Desktop

Memungkinkan Anda untuk meminimalkan semua jendela yang terbuka sehingga desktop dapat terlihat.

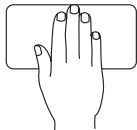

Letakkan tangan Anda di posisi mana saja pada panel sentuh, tahan sejenak di lokasi tersebut lalu lepaskan tangan Anda.

Memodifikasi Pengaturan Panel Sentuh

Anda dapat memodifikasi pengaturan panel sentuh untuk mengaktifkan atau menonaktifkan fitur atau mengubah karakteristik default.

1. Klik **Start**  → **Control Panel** → **Multi-finger**.
2. Di jendela **Elan Smart-Pad** yang muncul, pilih fitur yang ingin Anda modifikasi.

Mengatur Sensitivitas Panel Sentuh

Fitur palm tracking memungkinkan Anda untuk mengatur sensitivitas panel sentuh, dan fitur ini berguna untuk mencegah gerakan pointer yang tidak diinginkan saat menulis.

Untuk mengatur sensitivitas panel sentuh:

1. Klik **Start**  → **Control Panel** → **Multi-finger**.
2. Di jendela **Elan Smart-Pad**, telusur ke bawah dan pilih **PalmTracking**.
3. Tarik slider **PalmTracking Sensitivity** untuk menambah atau mengurangi sensitivitas panel sentuh.

Kontrol Media

Tombol kontrol media terletak pada keyboard.

Untuk menggunakan kontrol media, tekan tombol yang diperlukan. Anda dapat menggunakan pengaturan **Karakteristik Tombol Fungsi** di utilitas **Pengaturan Sistem (BIOS)** untuk mengonfigurasi tombol kontrol media.

Utilitas Pengaturan Sistem (BIOS) –

1. Tekan <F2> selama POST (Power On Self Test) untuk masuk ke utilitas Pengaturan Sistem (BIOS).
2. Pada **Karakteristik Tombol Fungsi**, pilih **Multimedia** atau **Fungsi**.

Multimedia – Ini merupakan pilihan default. Tekan tombol multimedia apa saja untuk menjalankan tindakan terkait. Untuk tombol fungsi, tekan <Fn> + tombol fungsi yang diperlukan.

Fungsi – Tekan tombol fungsi apa saja untuk menjalankan tindakan terkait. Untuk tombol multimedia, tekan <Fn> + tombol multimedia yang diperlukan.

 **CATATAN:** Opsi Multimedia hanya aktif dalam sistem pengoperasian.



 Matikan suara

 Kurangi level volume

 Tambah level volume

 Putar track atau chapter sebelumnya

 Putar atau tunda

 Putar track atau chapter selanjutnya

 Keluarkan disk dari drive optis eksternal opsional

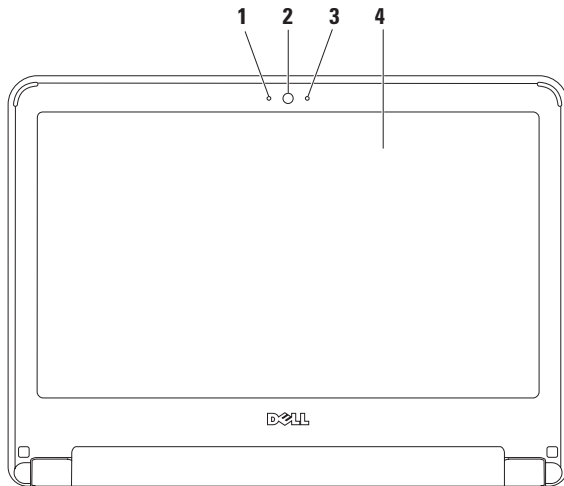

Fitur Display

Panel display berisi sebuah kamera dan mikrofon yang menyertainya.



-
- 1 Mikrofon** — Memungkinkan kualitas suara untuk konferensi video dan rekaman suara.
 - 2 Kamera** — Kamera terintegrasi untuk mengambil gambar video, melakukan konferensi, dan chatting.
 - 3 Indikator aktivitas kamera** — Mengindikasikan jika kamera sedang aktif atau tidak aktif.
 - 4 Display** — Untuk informasi lebih lanjut mengenai display, lihat *Panduan Teknologi Dell*.
-

Melepaskan dan Memasang Kembali Baterai

-  **PERINGATAN:** Sebelum memulai prosedur apa pun di bagian ini, ikuti instruksi keselamatan yang dikirimkan bersama komputer Anda.
-  **PERINGATAN:** Menggunakan baterai yang tidak kompatibel dapat meningkatkan risiko kebakaran atau ledakan. Komputer ini hanya boleh menggunakan baterai yang dibeli dari Dell. Jangan gunakan baterai dari komputer lain.
-  **PERINGATAN:** Sebelum melepaskan baterai, matikan komputer, dan lepaskan kabel eksternal (termasuk adaptor AC).

Untuk melepaskan baterai:

1. Matikan komputer dan balikkan komputer.
2. Geser kedua kait pelepas baterai ke posisi tidak terkunci hingga kait berhasil berpindah ke posisi tersebut.
3. Tarik baterai ke atas dan keluarkan dari tempat baterai.

Untuk memasang kembali baterai:

1. Geser baterai ke dalam tempatnya hingga terdengar terkunci pada posisinya.
2. Geser kedua kait pelepas baterai ke posisi terkunci.

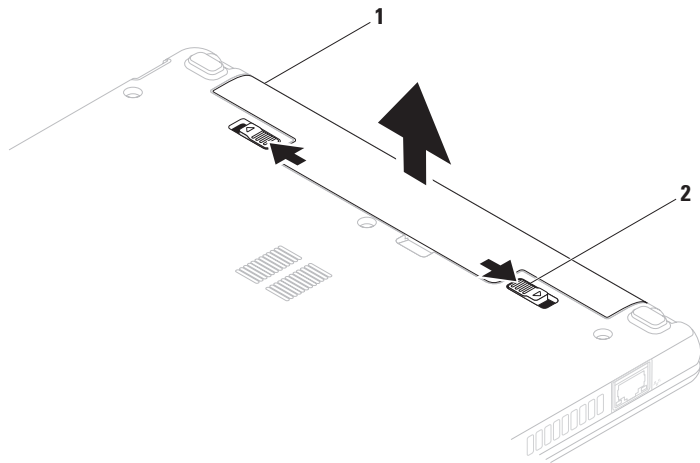

1 baterai

2 kait pelepas baterai (2)

Fitur Perangkat Lunak

 **CATATAN:** Untuk informasi lebih lanjut mengenai fitur-fitur yang diuraikan dalam bagian ini, lihat *Panduan Teknologi Dell* yang terdapat di hard drive Anda atau di situs web Dukungan Dell pada support.dell.com/manuals.

Produktivitas dan Komunikasi

Anda dapat menggunakan komputer Anda untuk membuat presentasi, brosur, kartu ucapan, flyer, dan spreadsheet. Anda juga dapat mengedit dan menampilkan foto dan gambar digital. Periksa pesanan pembelian untuk perangkat lunak yang diinstal pada komputer Anda.

Setelah terkoneksi ke internet, Anda dapat mengakses situs web, membuat akun email, dan mengupload atau mendownload file.

Hiburan dan Multimedia

 **CATATAN:** Komputer Anda tidak memiliki drive optis internal. Gunakan drive optis eksternal atau perangkat penyimpanan eksternal lainnya untuk prosedur yang menggunakan disk.

Anda dapat menggunakan komputer Anda untuk menonton video, memainkan game, mendengarkan musik dan stasiun radio Internet.

Anda dapat mendownload atau menyalin file gambar dan video dari perangkat portabel, seperti kamera digital dan telepon selular. Aplikasi perangkat lunak opsional memungkinkan Anda untuk mengatur dan membuat file musik dan video yang dapat disimpan ke perangkat portabel seperti pemutar MP3 dan perangkat hiburan genggam, atau diputar dan ditampilkan langsung pada TV, proyektor, dan peralatan home theater yang telah dihubungkan.

Memodifikasi Desktop

Anda dapat memodifikasi desktop untuk mengubah tampilan, resolusi, wallpaper, screensaver, atau fitur lainnya pada desktop Anda.

Windows Vista®

1. Klik kanan area yang terbuka pada desktop.
2. Klik **Personalize**, untuk membuka jendela **Personalize appearance and sounds** dan mempelajari lebih lanjut opsi untuk modifikasi Anda.

Windows® 7

1. Klik kanan area yang terbuka pada desktop.
2. Klik **Personalize**, untuk membuka jendela **Change the visuals and sounds on your computer** dan mempelajari lebih lanjut mengenai opsi untuk modifikasi Anda.

Memodifikasi Pengaturan Energi

Anda dapat menggunakan opsi daya di sistem pengoperasian Anda untuk mengonfigurasi pengaturan daya pada komputer Anda. Sistem pengoperasian Microsoft Windows yang terinstal di komputer Dell Anda menyediakan tiga pilihan default berikut:

- **Balanced/Dell Recommended** — Menawarkan performa penuh ketika Anda membutuhkan dan menghemat daya selama periode komputer tidak aktif.
- **Power saver** — Menghemat daya pada komputer Anda dengan mengurangi performa sistem untuk memaksimalkan masa pakai komputer dan dengan mengurangi jumlah energi yang dikonsumsi komputer Anda selama masa pakainya.
- **High performance** — Menawarkan level performa sistem tertinggi pada komputer Anda dengan mengadaptasi kecepatan prosesor sesuai aktivitas Anda dan dengan memaksimalkan performa sistem.

Mentransfer Informasi ke Komputer Baru

Windows Vista

 **CATATAN:** Instruksi berikut berlaku untuk tampilan standar Windows, jadi instruksi tersebut mungkin tidak berlaku jika Anda mengatur komputer ke tampilan Windows Classic.

1. Klik **Start**  → **Control Panel** → **System and Maintenance** → **Welcome Center** → **Transfer files and settings**.

Jika jendela **User Account Control** muncul, klik **Continue**.

2. Ikuti instruksi di wizard **Windows Easy Transfer**.

Windows 7

1. Klik **Start**  → **Control Panel**.
2. Di kolom pencarian (search) ketik **Transfer** dan kemudian klik **Transfer files from another computer**.
3. Ikuti instruksi di wizard **Windows Easy Transfer**.

Membuat Back-up Data Anda

Anda disarankan untuk membuat back-up file dan folder pada komputer Anda secara berkala. Untuk membuat back-up file:

Windows Vista

1. Klik **Start**  → **Control Panel** → **System and Maintenance** → **Backup and Restore Center** → **Backup files**.

Jika jendela **User Account Control** muncul, klik **Continue**.

 **CATATAN:** Beberapa edisi Windows Vista tertentu menyediakan opsi untuk membuat back up komputer Anda.

2. Ikuti instruksi pada wizard **Back up Files**.

Windows 7

1. Klik **Start**  → **Control Panel** → **System and Security** → **Backup and Restore**.
2. Klik **Set up backup...**
3. Ikuti instruksi di wizard **Configure Backup**.

Dell Dock

Dell Dock adalah kelompok ikon yang menyediakan akses mudah ke aplikasi, file, dan folder yang sering digunakan. Anda dapat melakukan personalisasi Dock dengan:

- Menambahkan atau menghapus ikon
- Mengganti warna dan lokasi Dock
- Mengelompokkan ikon yang terkait ke dalam kategori
- Mengganti karakteristik ikon



Menambahkan Kategori

1. Klik kanan Dock, klik **Add** → **Category**.
Jendela **Add/Edit Category** akan ditampilkan.
2. Masukkan judul untuk kategori dalam kolom **Title**.
3. Pilih ikon untuk kategori dari kotak **Select an image**.
4. Klik **Save**.

Menambahkan Ikon

Tarik dan letakkan ikon ke Dock atau kategori.

Menghapus Kategori atau Ikon

1. Klik kanan kategori atau ikon pada Dock dan klik **Delete shortcut** atau **Delete category**.
2. Ikuti instruksi pada layar.

Melakukan Personalisasi Dock

1. Klik kanan Dock dan klik **Advanced Setting...**
2. Pilih opsi yang diinginkan untuk melakukan personalisasi Dock.

Menyelesaikan Masalah

Bagian ini memberikan informasi penelusuran kesalahan untuk komputer Anda. Jika Anda tidak dapat menyelesaikan masalah Anda menggunakan panduan berikut, lihat "Menggunakan Peralatan Pendukung" pada halaman 43 atau "Menghubungi Dell" pada halaman 61.

 **PERINGATAN:** Hanya personel servis terlatih yang boleh melepaskan penutup komputer. Lihat *Manual Servis* di situs web Dukungan Dell pada support.dell.com/manuals untuk instruksi servis lebih lanjut.

Kode Bip

Komputer Anda mungkin mengeluarkan serangkaian bunyi bip selama pengaktifan jika ada kesalahan atau masalah. Serangkaian bunyi bip ini, yang disebut dengan kode bip, mengidentifikasi masalah. Catat kode bip dan hubungi Dell (lihat "Menghubungi Dell" pada halaman 61).

 **CATATAN:** Untuk mengganti komponen, lihat *Manual Servis* di situs web Dukungan Dell pada support.dell.com/manuals.

Kode Bip	Kemungkinan Masalah
Dua	RAM tidak terdeteksi
Tiga	Motherboard mungkin rusak - Kesalahan chipset
Empat	Gangguan baca/tulis RAM
Lima	Gangguan jam waktu aktual.
Enam	Kartu video atau chip rusak
Tujuh	Prosesor rusak
Delapan	Kerusakan display

Masalah Jaringan

Koneksi Nirkabel

Jika koneksi jaringan nirkabel hilang —

Router nirkabel sedang offline atau nirkabel telah dinonaktifkan pada komputer.

- Periksa router nirkabel Anda untuk memastikan router diaktifkan dan tersambung ke sumber data Anda (modem kabel atau hub jaringan).
- Interferensi mungkin memblokir atau mengganggu koneksi nirkabel Anda. Coba dekatkan komputer ke router nirkabel Anda.
- Untuk membentuk kembali koneksi Anda ke router nirkabel (lihat bagian "Mengatur Koneksi Nirkabel" pada halaman 36).

Koneksi Kabel

Jika koneksi jaringan hilang — Kabel kendur atau rusak.

- Periksa kabel untuk memastikan kabel terpasang dengan benar dan tidak rusak.

- Periksa status lampu integrasi link. Lampu integritas link pada konektor jaringan terintegrasi akan membantu Anda memverifikasi apakah koneksi berfungsi dan menyediakan informasi mengenai status koneksi:

- Hijau — Koneksi yang baik terbentuk antara jaringan 10-Mbps dan komputer.
- Oranye — Koneksi yang baik terbentuk antara jaringan 100-Mbps dan komputer.
- Padam — Komputer tidak mendeteksi adanya koneksi fisik ke jaringan. Untuk bantuan, hubungi administrator jaringan atau ISP Anda.



CATATAN: Lampu integritas link pada konektor jaringan hanya tersedia untuk koneksi kabel. Lampu integritas link tidak menyediakan status untuk koneksi nirkabel.

Masalah Daya

Jika lampu daya padam — Komputer dalam kondisi tidak menyala atau tidak menerima daya, atau dalam status hibernasi.

- Tekan tombol daya. Komputer melanjutkan pengoperasian normal jika komputer tidak menyala atau dalam mode hibernasi.
- Ulangi pemasangan kabel daya ke kedua konektor daya pada komputer dan outlet listrik.
- Jika adaptor AC dipasang ke soket ekstensi, pastikan soket ekstensi telah dipasang ke outlet listrik dan soket ekstensi dinyalakan. Untuk sementara, jangan gunakan perangkat proteksi daya, soket ekstensi, dan kabel ekstensi daya saat memeriksa apakah komputer dapat dinyalakan dengan benar.

- Pastikan outlet listrik berfungsi baik dengan menguji perangkat lain pada outlet tersebut, misalnya, lampu.
- Periksa koneksi kabel adaptor AC. Jika adaptor AC memiliki lampu, pastikan lampu pada adaptor AC menyala.

Jika lampu daya menyala putih solid dan komputer tidak merespons — Komputer tidak dinyalakan atau dalam status hibernasi atau display tidak merespons.

- Tekan tombol daya. Komputer melanjutkan pengoperasian normal jika komputer tidak menyala atau dalam mode hibernasi.
- Jika display tidak merespons, tekan tombol daya hingga komputer mati dan kemudian nyalakan kembali komputer. Jika masalah tetap muncul, hubungi Dell (lihat "Menghubungi Dell" pada halaman 61).

Jika lampu daya menyala putih dan komputer tidak merespons — Komputer dalam mode standby atau display tidak merespons.

- Tekan sembarang tombol pada keyboard, gerakkan mouse yang tersambung atau jari pada panel sentuh, atau tekan tombol daya untuk melanjutkan pengoperasian normal.
- Jika display tidak merespons, tekan tombol daya hingga komputer mati dan kemudian nyalakan kembali komputer. Jika masalah tetap muncul, hubungi Dell (lihat "Menghubungi Dell" pada halaman 61).

Jika lampu daya menyala kuning solid dan komputer tidak merespons — Komputer menyala dalam mode standby dengan baterai lemah atau display tidak merespons.

- Sambungkan adaptor AC untuk menghidupkan komputer dan mengisi baterai.

- Gerakkan mouse yang tersambung atau jari pada panel sentuh untuk melanjutkan pengoperasian normal.
- Jika display tidak merespons, tekan tombol daya hingga komputer mati dan kemudian nyalakan kembali komputer. Jika masalah tetap muncul, hubungi Dell (lihat "Menghubungi Dell" pada halaman 61).

Jika Anda menemukan interferensi yang mengganggu penerimaan pada komputer Anda — Sinyal yang tidak diinginkan akan menyebabkan interferensi karena mengganggu atau memblokir sinyal lainnya. Beberapa

kemungkinan penyebab interferensi adalah:

- Kabel ekstensi daya, keyboard, dan mouse.
- Terlalu banyak perangkat yang tersambung ke soket ekstensi.
- Beberapa soket ekstensi tersambung ke outlet listrik yang sama.

Masalah Memori

Jika Anda menerima pesan memori tidak mencukupi (insufficient memory) —

- Simpan dan tutup semua file yang terbuka dan tutup semua program terbuka yang tidak Anda gunakan untuk melihat apakah tindakan tersebut dapat menyelesaikan masalah.
- Lihat dokumentasi perangkat lunak untuk persyaratan memori minimal.
- Jika masalah tetap muncul, hubungi Dell (lihat "Menghubungi Dell" pada halaman 61).

Jika Anda mengalami masalah memori lainnya —

- Jalankan Diagnostik Dell (lihat "Diagnostik Dell" pada halaman 45).
- Jika masalah tetap muncul, hubungi Dell (lihat "Menghubungi Dell" pada halaman 61).

Masalah Penguncian dan Perangkat Lunak

Jika komputer tidak dapat dinyalakan —

Pastikan kabel daya terpasang dengan benar ke komputer dan ke outlet listrik.

Jika sebuah program berhenti merespons —

Akhiri program:

1. Tekan <Ctrl><Shift><Esc> secara bersamaan.
2. Klik **Applications**.
3. Pilih program yang tidak lagi merespons
4. Klik **End Task**.

Jika program sering berhenti merespons — Periksa dokumentasi perangkat lunak. Jika perlu, batalkan penginstalan dan instal ulang program.

 **CATATAN:** Perangkat lunak biasanya memasukkan instruksi penginstalan dalam dokumentasi atau pada CD.

Jika komputer berhenti merespons atau layar biru solid muncul —

 **PERINGATAN:** Anda mungkin kehilangan data jika Anda tidak dapat menjalankan penonaktifan sistem pengoperasian.

Jika Anda tidak berhasil mendapatkan respons dengan menekan sembarang tombol pada keyboard atau menggerakkan mouse, tekan dan tahan tombol daya selama minimal 8 hingga 10 detik hingga komputer dimatikan, kemudian aktifkan kembali komputer Anda.

Jika program didesain untuk sistem pengoperasian Microsoft® Windows® versi sebelumnya —

Jalankan **Program Compatibility Wizard**. **Program Compatibility Wizard** akan mengonfigurasi program untuk beroperasi pada lingkungan yang mirip dengan lingkungan sistem pengoperasian Microsoft Windows versi sebelumnya.

Windows Vista®

1. Klik **Start**  → **Control Panel** → **Programs** → **Use an older program with this version of Windows**.
2. Pada layar awal, klik **Next**.
3. Ikuti instruksi pada layar.

Menyelesaikan Masalah

Windows® 7

1. Klik **Start** .
2. Di kolom pencarian (search), ketik `Use an older program with this version of Windows` dan tekan `<Enter>`.
3. Ikuti instruksi di wizard **Program Compatibility**.

Jika Anda mengalami masalah perangkat lunak lainnya —

- Segera buat back-up file Anda.
 - Gunakan program pemeriksaan virus untuk memeriksa hard drive atau CD.
 - Simpan dan tutup semua file atau program yang terbuka dan matikan komputer Anda melalui menu **Start** .
- Periksa dokumentasi perangkat lunak atau hubungi pembuat perangkat lunak untuk informasi penelusuran kesalahan:
 - Pastikan program kompatibel dengan sistem pengoperasian yang diinstal pada komputer Anda.
 - Pastikan program memenuhi persyaratan perangkat keras minimal yang diperlukan untuk menjalankan perangkat lunak. Lihat dokumentasi perangkat lunak untuk informasi.
 - Pastikan program diinstal dan dikonfigurasi dengan benar.
 - Periksa dan pastikan driver perangkat tidak mengganggu program.
 - Jika perlu, batalkan penginstalan dan instal ulang program.

Menggunakan Peralatan Pendukung

Pusat Dukungan Dell

Pusat Dukungan Dell membantu Anda dalam mendapatkan servis, dukungan, dan informasi khusus untuk sistem yang Anda butuhkan.

Untuk menjalankan aplikasi, klik ikon  pada baris tugas.

Laman **Pusat Dukungan Dell** menampilkan nomor model komputer Anda, tag servis, kode servis ekspres, dan informasi kontak servis.

Laman juga menyediakan link untuk mengakses:



Bantuan Mandiri (Penelusuran Kesalahan, Sekuriti, Performa Sistem, Jaringan/Internet, Backup/Pemulihan, dan sistem pengoperasian Windows)



Peringatan (informasi dukungan teknis yang relevan untuk komputer Anda)



Bantuan dari Dell (Dukungan Teknis dengan DellConnect™, Layanan Pelanggan, Pelatihan dan Tutorial, How-To Help dengan Dell on Call™, dan Online Scan dengan PC CheckUp)



Tentang Sistem Anda (Dokumentasi Sistem, Informasi Garansi, Informasi Sistem, Upgrade & Aksesori)

Untuk informasi lebih lanjut tentang **Pusat Dukungan Dell** dan peralatan pendukung yang tersedia, klik tab **Servis** pada **support.dell.com**.

Pesan Sistem

Jika komputer Anda mengalami masalah atau kesalahan, komputer mungkin menampilkan sebuah Pesan Sistem yang akan membantu Anda mengidentifikasi penyebab dan tindakan yang diperlukan untuk menyelesaikan masalah.

 **CATATAN:** Jika pesan yang Anda terima tidak terdaftar dalam contoh berikut ini, lihat dokumentasi untuk sistem pengoperasian atau program yang sedang dijalankan saat pesan muncul. Selain itu, Anda juga dapat melihat *Panduan Teknologi Dell* pada hard drive Anda atau di situs web Dukungan Dell pada support.dell.com/manuals atau hubungi Dell (lihat "Menghubungi Dell" pada halaman 61 untuk mendapatkan bantuan).

No boot device available — Tidak ada partisi pada drive hard disk yang dapat dibooting, kabel drive hard disk kendur, atau tidak ada perangkat yang dapat dibooting.

- Jika hard drive adalah perangkat booting Anda, pastikan kabel telah tersambung dan drive dipasang dengan benar dan telah dipartisi sebagai perangkat booting.
- Masuk ke pengaturan sistem dan pastikan informasi urutan booting telah benar (lihat *Panduan Teknologi Dell* pada hard drive Anda atau di situs web Dukungan Dell pada support.dell.com/manuals).

No timer tick interrupt — Sebuah chip pada board sistem mungkin mengalami gangguan fungsi atau motherboard rusak (lihat "Menghubungi Dell" pada halaman 61 untuk mendapatkan bantuan).

Penelusuran Kesalahan Perangkat Keras

Jika perangkat tidak terdeteksi selama pengaturan sistem pengoperasian atau terdeteksi namun tidak dikonfigurasi dengan benar, Anda dapat menggunakan **Penelusuran Kesalahan Perangkat Keras** untuk menyelesaikan ketidaksesuaian.

Untuk memulai Penelusuran Kesalahan Perangkat Keras:

1. Klik **Start**  → **Help and Support**.
2. Ketik `hardware troubleshooter` (Penelusuran Kesalahan Perangkat Keras) di kolom pencarian dan tekan <Enter> untuk memulai pencarian.
3. Pada hasil pencarian, pilih opsi yang secara optimal menguraikan masalah dan ikuti tahapan penelusuran kesalahan yang tersisa.

Diagnostik Dell

Jika Anda mengalami masalah dengan komputer Anda, lakukan pemeriksaan dalam "Masalah Penguncian dan Perangkat Lunak" pada halaman 40 dan jalankan Diagnostik Dell sebelum Anda menghubungi Dell untuk mendapatkan bantuan teknis.

 **CATATAN:** Diagnostik Dell hanya berfungsi pada komputer Dell.

 **CATATAN:** Disk *Driver dan Utilitas* bersifat opsional dan mungkin tidak dikirimkan bersama komputer Anda.

Lihat *Panduan Teknologi Dell* di hard drive Anda atau di situs web Dukungan Dell pada **support.dell.com/manuals**, untuk meninjau informasi konfigurasi komputer Anda, dan memastikan bahwa perangkat yang ingin Anda uji muncul pada program pengaturan sistem dan dalam status aktif.

Mulai Diagnostik Dell dari hard drive atau dari disk *Driver dan Utilitas*.

Menggunakan Peralatan Pendukung

Memulai Diagnostik Dell dari Hard Drive Anda

Diagnostik Dell terdapat pada partisi utilitas diagnostik tersembunyi di hard drive Anda.

 **CATATAN:** Jika komputer Anda tidak dapat menampilkan gambar layar, hubungi Dell (lihat "Menghubungi Dell" pada halaman 61).

1. Pastikan komputer disambungkan ke outlet listrik yang berfungsi baik.
2. Aktifkan (atau nyalakan kembali) komputer.
3. Saat logo DELL™ muncul, tekan segera <F12>. Pilih **Diagnostics** dari menu booting dan tekan <Enter>. Ini akan meminta Pre-Boot System Assessment (PSA) pada beberapa komputer.

 **CATATAN:** Jika Anda menunggu terlalu lama dan logo sistem pengoperasian muncul, lanjutkan menunggu hingga Anda melihat desktop Microsoft® Windows®; kemudian, matikan komputer Anda dan coba kembali.

 **CATATAN:** Jika Anda melihat pesan yang menyatakan bahwa tidak ditemukan partisi utilitas diagnostik, jalankan Diagnostik Dell dari disk *Driver dan Utilitas*.

Jika PSA diminta:

- a. PSA mulai menjalankan tes.
- b. Jika PSA berhasil, pesan berikut akan ditampilkan: "No problems have been found with this system so far. Do you want to run the remaining memory tests? This will take about 30 minutes or more. Do you want to continue? (Recommended)."

- c. Jika Anda mengalami masalah pada memori, tekan <y> atau tekan <n>. Pesan berikut akan ditampilkan:
"Booting Dell Diagnostic Utility Partition. Press any key to continue."
- d. Tekan tombol apa saja untuk melanjutkan. Jendela **Choose An Option** akan muncul.

Jika PSA tidak diminta:

Tekan sembarang tombol untuk memulai Diagnostik Dell dari partisi utilitas diagnostik di hard drive Anda dan masuk ke jendela **Choose An Option**.

4. Pilih tes yang ingin Anda jalankan.
5. Jika Anda mengalami masalah selama tes, pesan dengan kode kesalahan dan deskripsi masalah akan muncul pada layar. Catat kode kesalahan dan deskripsi masalah dan hubungi Dell (lihat "Menghubungi Dell" pada halaman 61).

-  **CATATAN:** Tag Servis untuk komputer Anda terletak di bagian atas dari setiap layar tes. Service Tag membantu Anda untuk mengidentifikasi komputer Anda ketika menghubungi Dell.
6. Jika tes telah selesai, tutup layar tes untuk kembali ke jendela **Choose An Option**.
 7. Untuk keluar dari Diagnostik Dell dan menyalakan kembali komputer, klik **Exit**.

Memulai Diagnostik Dell dari Disk Driver dan Utilitas

 **CATATAN:** Komputer Anda tidak memiliki drive optis internal. Gunakan drive optis eksternal atau perangkat penyimpanan eksternal lainnya untuk prosedur yang menggunakan disk.

1. Masukkan disk *Driver dan Utilitas*.
2. Matikan dan nyalakan kembali komputer. Saat logo DELL muncul, tekan segera <F12>.

Menggunakan Peralatan Pendukung

 **CATATAN:** Jika Anda menunggu terlalu lama dan logo sistem pengoperasian muncul, lanjutkan menunggu hingga Anda melihat desktop Microsoft® Windows®; kemudian, matikan komputer Anda dan coba kembali.

 **CATATAN:** Tahapan selanjutnya mengubah urutan booting satu demi satu. Pada pengaktifan berikutnya, komputer akan menjalankan booting berdasarkan perangkat yang telah ditentukan dalam program pengaturan sistem.

3. Saat daftar perangkat booting muncul, sorot **CD/DVD/CD-RW** dan tekan <Enter>.
4. Pilih opsi **Boot from CD-ROM** dari menu yang muncul dan tekan <Enter>.
5. Ketik 1 untuk memulai menu CD dan tekan <Enter> untuk melanjutkan.
6. Pilih **Run the 32 Bit Dell Diagnostics** dari daftar bernomor. Jika terdapat beberapa versi, pilih versi yang sesuai untuk komputer Anda.

7. Pilih tes yang ingin Anda jalankan.
8. Jika Anda mengalami masalah selama tes, pesan dengan kode kesalahan dan deskripsi masalah akan muncul pada layar. Catat kode kesalahan dan deskripsi masalah dan lihat "Menghubungi Dell" pada halaman 61.

 **CATATAN:** Tag Servis untuk komputer Anda terletak di bagian atas dari setiap layar tes. Service Tag membantu Anda untuk mengidentifikasi komputer Anda ketika menghubungi Dell.

9. Jika tes telah selesai, tutup layar tes untuk kembali ke jendela **Choose An Option**.
10. Untuk keluar dari Diagnostik Dell dan menyalakan kembali komputer, klik **Exit**.
11. Keluarkan disk *Driver dan Utilitas*.

Memulihkan Sistem Pengoperasian Anda

 **CATATAN:** Komputer Anda tidak memiliki drive optis internal. Gunakan drive optis eksternal atau perangkat penyimpanan eksternal lainnya untuk prosedur yang menggunakan disk.

Anda dapat memulihkan sistem pengoperasian Anda dengan cara-cara berikut:

- Pemulihan Sistem mengembalikan komputer Anda ke status pengoperasian sebelumnya tanpa mempengaruhi file data. Gunakan Pemulihan Sistem sebagai solusi pertama untuk memulihkan sistem pengoperasian dan melindungi file data.
- Dell Factory Image Restore (Pemulihan Profil Pabrik Dell) akan mengembalikan hard drive Anda ke status pengoperasian seperti pertama kali saat Anda membeli komputer. Prosedur ini akan menghapus secara permanen semua data pada hard drive dan menghapus semua program yang diinstal setelah Anda menerima komputer. Gunakan Dell Factory Image Restore (Pemulihan Profil Pabrik Dell) hanya jika Pemulihan Sistem tidak menyelesaikan masalah sistem pengoperasian Anda.
- Jika Anda menerima disk Sistem Pengoperasian bersama komputer Anda, Anda dapat menggunakannya untuk memulihkan sistem pengoperasian Anda. Namun, menggunakan disk Sistem Pengoperasian juga akan menghapus semua data di hard drive. Gunakan disk Sistem Pengoperasian hanya jika Pemulihan Sistem tidak menyelesaikan masalah sistem pengoperasian Anda.



Pemulihan Sistem

Sistem pengoperasian Windows menyediakan opsi Pemulihan Sistem yang memungkinkan Anda untuk memulihkan komputer Anda ke status pengoperasian semula (tanpa mempengaruhi file data) jika perubahan perangkat keras, perangkat lunak, atau pengaturan sistem lainnya menyebabkan kondisi pengoperasian yang tidak diinginkan pada komputer Anda. Setiap perubahan yang dilakukan oleh Pemulihan Sistem pada komputer Anda akan dapat dikembalikan seperti semula.

 **PERHATIAN: Buat back-up untuk file data Anda secara teratur. Pemulihan Sistem tidak memonitor atau memulihkan file data.**

 **CATATAN:** Prosedur dalam dokumen ini ditulis untuk tampilan standar Windows, jadi prosedur mungkin tidak berlaku jika Anda mengatur komputer Dell™ Anda ke tampilan Windows Classic.

Memulai Pemulihan Sistem

1. Klik **Start** .
2. Pada kotak **Start Search**, ketik *System Restore* (Pemulihan Sistem) dan tekan <Enter>.
 **CATATAN:** Jendela **User Account Control** mungkin akan ditampilkan. Jika Anda adalah administrator pada komputer tersebut, klik **Continue**; jika bukan, hubungi administrator Anda untuk melanjutkan tindakan yang diinginkan.
3. Klik **Next** dan ikuti instruksi yang tersisa pada layar.

Jika Pemulihan Sistem tidak menyelesaikan masalah, Anda dapat membatalkan pemulihan sistem yang terakhir.

Membatalkan Pemulihan Sistem Terakhir

 **CATATAN:** Sebelum Anda membatalkan pemulihan sistem terakhir, simpan dan tutup semua file yang terbuka, dan tutup semua program. Jangan mengubah, membuka, atau menghapus file atau program apa pun hingga pemulihan sistem selesai.

1. Klik **Start** .
2. Pada kotak **Start Search**, ketik `System Restore` (Pemulihan Sistem) dan tekan <Enter>.
3. Klik **Undo my last restoration** dan klik **Next**.

Pemulihan Profil Pabrik Dell

 **PERHATIAN:** Menggunakan Dell Factory Image Restore (Pemulihan Profil Pabrik Dell) akan menghapus secara permanen semua data pada hard drive dan menghapus semua program atau driver yang diinstal setelah Anda menerima komputer. Jika mungkin, buatlah backup data sebelum menggunakan opsi ini. Gunakan Dell Factory Image Restore (Pemulihan Profil Pabrik Dell) hanya jika Pemulihan Sistem tidak menyelesaikan masalah sistem pengoperasian Anda.

 **CATATAN:** Dell Factory Image Restore (Pemulihan Profil Pabrik Dell) mungkin tidak tersedia di beberapa negara tertentu atau pada komputer tertentu.

Memulihkan Sistem Pengoperasian Anda

Gunakan Dell Factory Image Restore (Pemulihan Profil Pabrik Dell) hanya sebagai metode terakhir untuk memulihkan sistem pengoperasian Anda. Opsi ini akan mengembalikan hard drive Anda ke status pengoperasian pertama kali saat Anda membeli komputer. Semua program atau file yang ditambahkan sejak Anda menerima komputer—termasuk file data—akan dihapus secara permanen dari hard drive. File data dapat berupa dokumen, spreadsheet, pesan email, foto digital, file musik, dan lain-lain. Jika mungkin, buatlah back-up data sebelum menggunakan Dell Factory Image Restore (Pemulihan Profil Pabrik Dell).

1. Nyalakan komputer. Saat logo Dell muncul, tekan <F8> beberapa kali untuk mengakses jendela **Advanced Boot Options**.

 **CATATAN:** Jika Anda menunggu terlalu lama dan logo sistem pengoperasian muncul, lanjutkan menunggu hingga Anda melihat desktop Microsoft® Windows®; kemudian, matikan komputer Anda dan coba kembali.

2. Pilih **Repair Your Computer**.
 3. Jendela **System Recovery Options** akan muncul.
 4. Pilih layout keyboard dan klik **Next**.
 5. Untuk mengakses opsi pemulihan, log on sebagai pengguna lokal. Untuk mengakses pesan perintah, ketik `administrator` di kolom **User name**, kemudian klik **OK**.
 6. Klik **Dell Factory Image Restore**. Layar awal **Dell Factory Image Restore** akan ditampilkan.
-  **CATATAN:** Tergantung konfigurasi, Anda mungkin harus memilih **Dell Factory Tools**, kemudian **Dell Factory Image Restore**.

7. Klik **Next**. Layar **Confirm Data Deletion** akan muncul.

 **CATATAN:** Jika Anda tidak ingin melanjutkan dengan Factory Image Restore, klik **Cancel**.

8. Pilih kotak centang untuk mengonfirmasikan bahwa Anda ingin melanjutkan memformat ulang hard drive dan mengembalikan perangkat lunak sistem ke kondisi pabrik, kemudian klik **Next**.

Proses pemulihan dimulai dan mungkin butuh waktu lima menit atau lebih untuk menyelesaikannya. Sebuah pesan muncul saat sistem pengoperasian dan aplikasi yang diinstal di pabrik telah dikembalikan ke kondisi pabrik.

9. Klik **Finish** untuk menyalakan kembali komputer Anda.

Penginstalan Ulang Sistem Pengoperasian

Sebelum Anda Mulai

Jika Anda mempertimbangkan untuk menginstal ulang sistem pengoperasian Windows untuk memperbaiki masalah dengan driver yang baru diinstal, pertama-tama, gunakan Windows Device Driver Rollback. Jika Device Driver Rollback tidak menyelesaikan masalah, maka gunakan Pemulihan Sistem untuk mengembalikan sistem pengoperasian ke status pengoperasian semula sebelum Anda menginstal driver perangkat baru.

 **PERHATIAN:** Sebelum melakukan penginstalan, buatlah back-up semua file data pada hard drive primer Anda. Untuk konfigurasi hard drive konvensional, hard drive primer adalah drive pertama yang dideteksi oleh komputer.

Memulihkan Sistem Pengoperasian Anda

Untuk menginstal kembali Windows, Anda membutuhkan perangkat berikut:

- disk *Sistem Pengoperasian Dell*
- disk *Driver dan Utilitas Dell*

 **CATATAN:** Disk *Driver dan Utilitas* berisi driver yang diinstal saat perakitan komputer. Gunakan disk *Driver dan Utilitas Dell* untuk menampilkan semua driver yang diperlukan. Tergantung wilayah pemesanan komputer Anda, atau apakah Anda meminta disk tersebut, disk *Driver dan Utilitas Dell* dan disk *Sistem Pengoperasian Dell* mungkin tidak dikirim bersama dengan komputer Anda.

Menginstal ulang Microsoft Windows

Proses penginstalan ulang mungkin membutuhkan waktu 1 hingga 2 jam untuk menyelesaikannya. Setelah Anda menginstal ulang sistem pengoperasian, Anda juga harus menginstal ulang driver perangkat, program proteksi virus, dan perangkat lunak lainnya.

1. Simpan dan tutup semua file yang terbuka, dan tutup semua program.

2. Masukkan disk *Sistem Pengoperasian*.
3. Klik **Exit** jika pesan **Install Windows** muncul.
4. Nyalakan kembali komputer.
5. Saat logo DELL muncul, tekan segera <F12>.

 **CATATAN:** Jika Anda menunggu terlalu lama dan logo sistem pengoperasian muncul, lanjutkan menunggu hingga Anda melihat desktop Microsoft® Windows®; kemudian, matikan komputer Anda dan coba kembali.

 **CATATAN:** Tahapan selanjutnya mengubah urutan booting satu demi satu. Pada pengaktifan berikutnya, komputer akan menjalankan booting berdasarkan perangkat yang telah ditentukan dalam program pengaturan sistem.

6. Saat daftar perangkat booting muncul, sorot **CD/DVD/CD-RW Drive** dan tekan <Enter>.
7. Tekan sembarang tombol untuk **Boot from CD-ROM**. Ikuti instruksi pada layar untuk menyelesaikan penginstalan.

Mendapatkan Bantuan

Jika Anda mengalami masalah dengan komputer Anda, Anda dapat menyelesaikan tahapan berikut untuk mendiagnosis dan menelusuri masalah:

1. Lihat "Menyelesaikan Masalah" pada halaman 36 untuk informasi dan prosedur yang merujuk ke masalah yang dialami komputer Anda.
2. Lihat *Panduan Teknologi Dell* di hard drive Anda atau di situs web Dukungan Dell pada **support.dell.com/manuals** untuk informasi penelusuran kesalahan lebih lanjut.
3. Lihat "Diagnostik Dell" pada halaman 45 untuk prosedur bagaimana menjalankan Diagnostik Dell.
4. Isi "Daftar Periksa Diagnostik" pada halaman 61.
5. Gunakan rangkaian layanan online ekstensif Dell yang tersedia pada Dukungan Dell (**support.dell.com**) untuk mendapatkan bantuan mengenai prosedur penginstalan dan penelusuran masalah. Lihat "Layanan Online" pada halaman 57 untuk daftar yang lebih lengkap mengenai Dukungan Dell Online.
6. Jika tahapan sebelumnya tidak menyelesaikan masalah Anda, lihat "Sebelum Menghubungi Dell" pada halaman 60.

 **CATATAN:** Hubungi Dukungan Dell dari telepon di dekat atau pada komputer agar staf pendukung dapat membantu Anda dengan semua prosedur yang diperlukan.

 **CATATAN:** Sistem Kode Servis Ekspres Dell mungkin tidak tersedia di semua negara.

Mendapatkan Bantuan

Saat diminta oleh sistem telepon otomatis Dell, masukkan Kode Servis Ekspres untuk mentransfer panggilan Anda langsung ke staf pendukung yang tepat. Jika Anda tidak memiliki Kode Servis Ekspres, buka folder **Dell Accessories**, klik dua kali ikon **Kode Servis Ekspres** dan ikuti perintah.

 **CATATAN:** Beberapa layanan mungkin tidak selalu tersedia di semua lokasi di luar wilayah AS. Hubungi perwakilan Dell lokal Anda untuk informasi tentang ketersediaan.

Dukungan Teknis dan Layanan Pelanggan

Layanan dukungan Dell tersedia untuk menjawab pertanyaan Anda tentang perangkat keras Dell. Staf dukungan kami menggunakan diagnostik berbasis komputer untuk memberikan jawaban yang cepat dan akurat.

Untuk menghubungi layanan dukungan Dell, lihat "Sebelum Menghubungi Dell" pada halaman 60 dan kemudian lihat informasi kontak untuk wilayah Anda atau kunjungi **support.dell.com**.

DellConnect

DellConnect™ merupakan alat akses online sederhana yang memungkinkan layanan dan dukungan Dell terkait dengan akses komputer Anda melalui koneksi broadband, mendiagnosis masalah Anda, dan memperbaiki masalah tersebut dengan pengawasan Anda. Untuk informasi lebih lanjut, kunjungi **www.dell.com/DellConnect**.

Layanan Online

Anda dapat mempelajari produk dan layanan Dell pada situs web berikut ini:

- www.dell.com
- www.dell.com/ap (Hanya negara Asia/Pasifik)
- www.dell.com/jp (Hanya Jepang)
- www.euro.dell.com (Hanya Eropa)
- www.dell.com/la (Hanya negara Amerika Selatan dan Karibia)
- www.dell.ca (Hanya Kanada)

Anda dapat mengakses Dukungan Dell melalui situs web dan alamat email berikut ini:

Situs web Dukungan Dell

- support.dell.com
- support.jp.dell.com (Hanya Jepang)
- support.euro.dell.com (Hanya Eropa)

Alamat email DukunganDell

- mobile_support@us.dell.com
- support@us.dell.com
- la-techsupport@dell.com (Hanya negara Amerika Selatan dan Karibia)
- apsupport@dell.com (Hanya negara-negara Asia/Pasifik)

Alamat email Dell Marketing and Sales

- apmarketing@dell.com (Hanya negara-negara Asia/Pasifik)
- sales_canada@dell.com (Hanya Kanada)

File transfer protocol (FTP) anonim

- [ftp.dell.com](ftp://ftp.dell.com)

Log in sebagai pengguna: `anonymous` (anonim), dan gunakan alamat email sebagai password Anda.

Layanan Status Pemesanan Otomatis

Untuk memeriksa status setiap produk Dell yang Anda pesan, Anda dapat mengunjungi **support.dell.com**, atau Anda dapat menghubungi layanan status pemesanan otomatis. Rekaman akan meminta Anda memberikan informasi yang dibutuhkan untuk mencari dan melaporkan pemesanan Anda. Untuk nomor telepon untuk menghubungi wilayah Anda, lihat "Menghubungi Dell" pada halaman 61.

Jika Anda memiliki masalah dengan pemesanan Anda, seperti komponen hilang, komponen salah, atau tagihan tidak tepat, hubungi Dell untuk mendapatkan bantuan pelanggan. Siapkan slip tagihan atau slip kemasan saat Anda menelepon. Untuk nomor telepon untuk menghubungi wilayah Anda, lihat "Menghubungi Dell" pada halaman 61.

Informasi Produk

Jika Anda memerlukan informasi tentang produk tambahan yang tersedia dari Dell, atau jika Anda ingin melakukan pemesanan, kunjungi situs web Dell pada **www.dell.com**. Untuk nomor telepon untuk menghubungi wilayah Anda atau untuk berbicara dengan staf sales, lihat "Menghubungi Dell" pada halaman 61.

Mengembalikan Komponen untuk Reparasi Sesuai Garansi atau untuk Pengembalian Uang

Persiapkan semua komponen yang akan dikembalikan, baik untuk reparasi atau pengembalian uang, seperti berikut:

 **CATATAN:** Sebelum Anda mengembalikan produk ke Dell, pastikan untuk membuat back up semua data yang ada di produk ke hard drive dan perangkat penyimpanan lainnya. Hapus semua informasi pribadi, kepemilikan, dan rahasia, dan lepaskan media yang dapat dilepas seperti CD dan Kartu PC. Dell tidak bertanggung jawab atas semua informasi pribadi, kepemilikan, atau rahasia; data yang hilang atau rusak; atau media yang dapat dilepas yang hilang atau rusak yang masih ada di produk yang Anda kembalikan.

1. Hubungi Dell untuk mendapatkan Nomor Otorisasi Material Pengembalian, dan tuliskan dengan huruf besar secara jelas di bagian luar kardus.
 **CATATAN:** Untuk nomor telepon untuk menghubungi wilayah Anda, lihat "Menghubungi Dell" pada halaman 61.
2. Sertakan salinan tagihan dan surat yang menjelaskan alasan pengembalian.
3. Masukkan salinan Daftar Periksa Diagnostik (lihat "Daftar Periksa Diagnostik" pada halaman 60), yang mengindikasikan tes-tes yang telah Anda lakukan dan semua pesan kesalahan yang dilaporkan oleh Diagnostik Dell (lihat "Diagnostik Dell" pada halaman 45).
4. Masukkan semua aksesori yang merupakan bagian dari komponen yang akan dikembalikan (kabel daya, perangkat lunak, panduan, dan lain-lain) jika pengembalian adalah untuk meminta pengembalian uang.

Mendapatkan Bantuan

5. Kemas perangkat yang akan dikembalikan dalam material kemasan asli (atau yang sejenis).

 **CATATAN:** Anda bertanggung jawab untuk membayarkan biaya pengiriman. Anda juga bertanggung jawab untuk membayarkan asuransi semua produk yang dikembalikan, dan Anda bertanggung jawab atas risiko kehilangan selama pengiriman ke Dell. Paket Collect On Delivery (C.O.D.) tidak akan diterima.

 **CATATAN:** Pengembalian yang tidak dilengkapi persyaratan yang disebutkan di atas akan ditolak di pusat penerimaan Dell dan dikembalikan kepada Anda.

Sebelum Menghubungi Dell

 **CATATAN:** Siapkan Kode Servis Ekspres saat Anda menelepon. Kode membantu sistem telepon pendukung otomatis Dell untuk mengarahkan telepon Anda secara lebih efisien. Anda juga mungkin diminta menyebutkan Tag Servis Anda (terdapat pada bagian belakang atau bagian bawah komputer Anda).

Ingatlah untuk mengisi Daftar Periksa Diagnostik berikut. Jika mungkin, nyalakan komputer Anda sebelum menghubungi Dell untuk mendapatkan bantuan dan lakukan dari telepon pada atau di dekat komputer. Anda mungkin diminta untuk mengetik beberapa perintah pada keyboard, memberitahukan informasi terperinci selama pengoperasian, atau mencoba langkah penelusuran kesalahan yang hanya mungkin dilakukan pada komputer itu sendiri. Pastikan dokumentasi komputer tersedia.

Daftar Periksa Diagnostik

- Nama:
- Tanggal:
- Alamat:
- Nomor telepon:
- Tag Servis (kode bar pada bagian belakang atau bagian bawah komputer):
- Kode Servis Ekspres:
- Nomor Otorisasi Material Pengembalian (jika disediakan oleh teknisi dukungan Dell):
- Sistem pengoperasian dan versi:
- Perangkat:
- Kartu ekspansi:
- Apakah Anda tersambung ke jaringan?
Ya/Tidak
- Jaringan, versi, dan adaptor jaringan:
- Program dan versi:

Lihat dokumentasi sistem pengoperasian untuk menentukan konten file pengaktifan komputer. Jika komputer tersambung ke printer, cetak setiap file. Atau, catat konten setiap file sebelum menghubungi Dell.

- Pesan kesalahan, kode bip, atau kode diagnostik:
- Deskripsi masalah dan prosedur penelusuran kesalahan yang Anda jalankan:

Menghubungi Dell

Untuk pelanggan di Amerika Serikat, hubungi 800-WWW-DELL (800-999-3355).



CATATAN: Jika Anda tidak memiliki koneksi internet aktif, Anda dapat menemukan informasi kontak pada tagihan pembelian, slip kemasan, kuitansi, atau katalog produk Dell.

Mendapatkan Bantuan

Dell menyediakan beberapa pilihan layanan dan dukungan berbasis online dan telepon. Ketersediaan bervariasi tergantung negara dan produk, dan beberapa layanan mungkin tidak tersedia di wilayah Anda.

Untuk menghubungi Dell untuk masalah penjualan, dukungan teknis, atau layanan pelanggan:

1. Kunjungi **support.dell.com**.
2. Verifikasikan negara atau wilayah Anda di menu **Choose A Country/Region** pada bagian bawah halaman.
3. Klik **Contact Us** di sisi kiri halaman.
4. Pilih layanan yang tepat atau link dukungan yang sesuai dengan kebutuhan Anda.
5. Pilih metode menghubungi Dell yang sesuai untuk Anda.

Mencari Informasi Tambahan dan Bantuan

Jika Anda memerlukan:

menginstal ulang sistem pengoperasian Anda

menjalankan program diagnostik untuk komputer Anda, menginstal kembali perangkat lunak sistem notebook, atau mengupdate driver untuk komputer Anda dan file readme

mempelajari lebih lanjut sistem pengoperasian Anda, memelihara periferal, RAID, Internet, Bluetooth®, jaringan, dan e-mail

mengupgrade komputer Anda dengan komponen baru atau tambahan, seperti hard drive baru

menginstal ulang atau mengganti komponen yang aus atau rusak

Lihat:

disk Sistem Pengoperasian

disk *Driver dan Utilitas*

 **CATATAN:** Update dokumentasi dan driver dapat ditemukan di situs web Dukungan Dell™ pada support.dell.com/manuals.

Panduan Teknologi Dell tersedia di hard drive Anda atau di situs web Dukungan Dell pada support.dell.com/manuals

Manual Servis di situs web Dukungan Dell pada support.dell.com/manuals

 **CATATAN:** Pada beberapa negara, membuka dan mengganti komponen pada komputer Anda akan membatalkan garansi. Periksa garansi dan kebijakan pengembalian untuk komputer Anda sebelum mengerjakan bagian dalam komputer.

Mencari Informasi Tambahan dan Bantuan

Jika Anda memerlukan:

mendapatkan informasi praktik keselamatan terbaik, lihat kembali informasi Jaminan, Ketentuan, dan Persyaratan (hanya AS), Petunjuk keselamatan, Informasi peraturan, Informasi ergonomis, dan Perjanjian Lisensi Pengguna Akhir

menemukan Tag Servis/Kode Servis Ekspres — Anda harus menggunakan tag servis untuk mengidentifikasi komputer Anda pada **support.dell.com** atau untuk menghubungi dukungan teknis

Lihat:

dokumen keselamatan dan peraturan yang dikirimkan bersama komputer Anda dan mengunjungi laman Pemenuhan Peraturan pada **www.dell.com/regulatory_compliance**

bagian belakang atau bagian bawah komputer Anda

Jika Anda memerlukan:

menemukan driver dan download
mengakses dukungan teknis dan bantuan produk
memeriksa status pemesanan Anda untuk pembelian baru
menemukan solusi dan jawaban untuk pertanyaan umum
menemukan informasi untuk update terakhir mengenai perubahan teknis untuk komputer Anda atau material referensi teknis lebih lanjut untuk teknisi atau pengguna yang berpengalaman

Lihat:

situs web Dukungan Dell pada **support.dell.com**

Spesifikasi Dasar

Model Sistem

Inspiron 11

Bagian ini menyediakan informasi yang mungkin diperlukan saat pemasangan, mengupdate driver, dan untuk mengupgrade komputer Anda. Untuk spesifikasi yang lebih detail, lihat *Spesifikasi Lengkap* di situs web Dukungan Dell pada support.dell.com/manuals.

 **CATATAN:** Penawaran mungkin berbeda-beda di setiap wilayah. Untuk informasi lebih lanjut mengenai konfigurasi komputer Anda, klik **Start** → **Help and Support** dan pilih opsi untuk menampilkan informasi mengenai komputer Anda.

Prosesor

Tipe	Intel® Celeron® Intel Pentium®
L2 cache	1 MB atau 2 MB
Frekuensi bus eksternal	800 MHz

Informasi Komputer

Chipset sistem	Intel GS45
----------------	------------

Memori

Tipe memori	800 MHz DDR2
Konfigurasi memori yang mungkin	1 GB, 2 GB, atau 4 GB

Komunikasi

Adaptor jaringan	LAN Ethernet 10/100 pada board sistem
Nirkabel	internal WLAN Mini-Card dengan WiFi WWAN opsional, WiMax, GPS, dan Mini-Card Bluetooth®

Kamera

Piksel	1,3 megapiksel
Resolusi video	640 x 480 di 30 fps (maksimal)

Konektor

Audio	satu konektor mikrofon, satu konektor headphone/speaker stereo
Mini-Card	satu slot Mini-Card ukuran penuh dan satu slot Mini-Card ukuran setengah, mendukung interface ganda
Adaptor jaringan	satu konektor RJ45
USB	dua konektor 4-pin untuk USB 2.0 satu konektor untuk power USB 2.0 4-pin
Video	satu konektor HDMI

Spesifikasi Dasar

Display

Tipe	11,6-inci HD+ WLED dengan TrueLife
<i>Dimensi:</i>	
Tinggi	144 mm (5,7 inci)
Lebar	256,12 mm (10,1 inci)
Diagonal	293,83 mm (11,6 inci)
Resolusi maksimal	1366 x 768 pada 262 K warna

Baterai

Tipe	ion lithium 3-sel/6-sel
	<i>Waktu pengisian pada suhu kamar (kira-kira):</i>
Komputer tidak menyala	3,0 jam (3-sel) 4,0 jam (6-sel)
Waktu pengoperasian	Waktu pengoperasian baterai berbeda-beda tergantung kondisi pengoperasian dan dapat berkurang secara signifikan dalam kondisi intensif daya tertentu. Untuk informasi lebih lanjut, lihat <i>Panduan Teknologi Dell</i> di hard drive Anda atau di situs web Dukungan Dell pada support.dell.com/manuals .
Baterai sel berbentuk koin	CR-2032

Adaptor AC

Tegangan input	100–240 VAC
Arus input (maksimal)	1,5 A
Frekuensi input	50–60 Hz
Daya output	65 W
Arus output	3,34 A (kontinu)
Tegangan output yang ditentukan	19,5 ± 1 VDC
<i>Dimensi:</i>	
Tinggi	16 mm (0,63 inci)
Lebar	66 mm (2,6 inci)
Panjang	127 mm (5 inci)
Berat (dengan kabel)	0,25 kg (0,55 lb)

Adaptor AC

<i>Kisaran suhu</i>	
Pengoperasian	0° hingga 35°C (32° hingga 95°F)
Penyimpanan	–30° hingga 65°C (–22° hingga 149°F)

Fisik

Tinggi	16,4 mm hingga 25,8 mm (0,64 inci hingga 1,01 inci)
Lebar	292 mm (11,49 inci)
Panjang	214 mm (8,42 inci)
<i>Berat (dengan baterai 3-sel):</i>	
Dikonfigurasi kurang dari	1,35 kg (2,98 lb)

Spesifikasi Dasar

Lingkungan Komputer

Kisaran suhu:

Pengoperasian	0° hingga 35°C (32° hingga 95°F)
Penyimpanan	-40° hingga 65°C (-40° hingga 149°F)

Kelembapan relatif (maksimal):

Pengoperasian	10% hingga 90% (nonkondensasi)
Penyimpanan	5% hingga 90% (nonkondensasi)

Getaran maksimal (dengan menggunakan spektrum getaran acak yang menyimulasikan lingkungan pengguna):

Pengoperasian	0,66 GRMS
Tidak Beroperasi	1,3 GRMS

Lingkungan Komputer

Goncangan maksimal (untuk pengoperasian: diukur dengan Diagnostik Dell yang sedang dijalankan pada hard drive dan pulsasi 2-ms setengah sinus; saat tidak beroperasi: diukur dengan hard drive ditempatkan di posisi kepala dan pulsasi 2-ms setengah sinus):

Pengoperasian	110 GRMS
Tidak Beroperasi	160 GRMS

Ketinggian (maksimal):

Pengoperasian	-15,2 hingga 3.048 m (-50 hingga 10.000 ft)
Penyimpanan	-15,2 hingga 10.668 m (-50 hingga 35.000 ft)
Level kontaminasi melalui udara	G2 atau lebih rendah seperti yang didefinisikan oleh ISA-S71.04-1985

Lampiran

Pemberitahuan Produk Macrovision

Produk ini mencakup teknologi perlindungan hak cipta yang dilindungi oleh klaim metode hak paten AS tertentu dan hak kepemilikan intelektual lainnya yang dimiliki oleh Macrovision Corporation dan pemilik hak lainnya. Untuk menggunakan teknologi perlindungan hak cipta ini harus dengan kewenangan dari Macrovision Corporation, dan ditujukan hanya untuk penggunaan di rumah dan penggunaan terbatas lainnya kecuali jika diizinkan oleh Macrovision Corporation. Dilarang merekayasa ulang atau membongkar produk.

Informasi NOM, atau Standar Resmi Meksiko (hanya untuk Meksiko)

Informasi berikut disediakan untuk perangkat yang dijelaskan dalam dokumen ini sesuai dengan persyaratan dari standar resmi Meksiko (NOM):

Importir:

Dell México S.A. de C.V.

Paseo de la Reforma 2620 – Flat 11°

Col. Lomas Altas

11950 México, D.F.

Laptop

Nomor model resmi	Tegangan	Frekuensi	Konsumsi listrik	Tegangan output	Intensitas output
P03T	100-240 V CA	50-60 Hz	1,5 A	19,5 V de CC	3,34 A

Untuk detailnya, baca informasi keselamatan yang dikirimkan bersama komputer Anda.

Untuk informasi praktik keselamatan tambahan, kunjungi Laman utama Pemenuhan Peraturan pada www.dell.com/regulatory_compliance.

Indeks

A

adaptor AC

ukuran dan berat **69**

alamat email

untuk dukungan teknis **57**

alamat email dukungan **57**

aliran udara, memungkinkan **5**

B

bantuan

mendapatkan bantuan dan dukungan **55**

bantuan, mencari lebih banyak **63**

C

cadangan

membuat **34**

CD, memutar dan membuat **32**

chipset **66**

D

Daftar Periksa Diagnostik **61**

data, membuat back-up **34**

DellConnect **56**

Dell Support Center **43**

Dell Technology Guide

for further information **63**

Diagnostik Dell **45**

driver dan download **65**

DVD, memutar dan membuat **32**

E

energi

menghemat **33**

Indeks

F

fitur perangkat lunak **32**

FTP login, anonim **57**

G

garansi pengembalian **59**

I

ISP

ISP/Penyedia Layanan Internet **14**

K

kemampuan komputer **32**

kerusakan, menghindari **5**

komputer, pengaturan **5**

koneksi internet **14**

koneksi jaringan

memperbaiki **37**

koneksi jaringan kabel **7**

74

koneksi jaringan nirkabel **37**

L

layanan pelanggan **56**

M

masalah memori

menyelesaikan **40**

masalah perangkat keras

mendiagnosis **45**

masalah perangkat lunak **40**

memodifikasi

desktop Anda **33**

pengaturan energi Anda **33**

memulihkan profil pabrik **51**

mencari informasi tambahan **63**

menghemat energi **33**

menghubungi Dell **60**

Menghubungi Dell secara online **61**

menginstal ulang Windows **54**

P

Pemulihan Profil Pabrik Dell **49**

Pemulihan Sistem **49**

pendukung memori **66**

Penelusuran Kesalahan Perangkat Keras **45**

pengaturan, sebelum Anda mulai **5**

pengiriman produk

 untuk pengembalian atau reparasi **59**

Pesan Sistem **44**

products

 information and purchasing **58**

prosesor **66**

S

situs pendukung

 seluruh dunia **57**

situs web Dukungan Dell **65**

soket ekstensi, menggunakan **6**

spesifikasi **66**

V

ventilasi, memastikan **5**

W

Windows

 menginstal ulang **53**

Windows Vista

 menginstal ulang **54**

 Wizard Kompatibilitas Program **41**

Dicetak di Malaysia.

www.dell.com | support.dell.com



ORFYWYA00